

KENWOOD

KS-2200HT

SPEAKER SYSTEM

INSTRUCTION MANUAL

SYSTEME DE ENCEINTE

MODE D'EMPLOI

LAUTSPRECHERSYSTEM

BEDIENUNGSANLEITUNG

LUIDSPREKERSYSTEEM

GEBRUIKSAANWIJZING

SISTEMA DIFFUSORI

ISTRUZIONI PER L'USO

SISTEMA DE ALTAVOCES

MANUAL DE INSTRUCCIONES

KENWOOD CORPORATION



LA DICHIARAZIONE DI CONFORMITA' "CE" DI
QUESTO
PRODOTTO E' DEPOSITATA PRESSO:
KENWOOD ELECTRONICS EUROPE B.V.

AMSTERDAMSEWEG 37
1422 AC UITHOORN
THE NETHERLANDS

ENGLISH

FRANÇAIS

DEUTSCH

NEDERLANDS

ITALIANO

ESPAÑOL

Introduction

Thank you for selecting our speakers as part of your high-fidelity system. We at KENWOOD are confident that your choice will bring you years of rich listening pleasure. Please take the time to read through this booklet carefully. It will help you to obtain the peak performance for which the speakers were designed.

For your records

Record the serial number, found on the back of the unit, in the spaces designated on the warranty card, and in the space provided below. Refer to these model and serial numbers whenever you call upon your KENWOOD dealer for information or service on this product. Model KS-2200HT is composed of the front speakers, center speaker and surround speakers.

KS-2200HT Serial number _____

Important Safeguards

⚠ Caution: Read this item carefully to keep your safety.

- 1. Suffocation** – After taking the unit out of the polyethylene bag, be sure to dispose of the polyethylene bag out of the reach of children. Otherwise, they may play with the bag, which could cause hazard of suffocation.
- 2. Water and moisture** – The appliance should not be used near water - for example, near a bathtub, washbowl, kitchen sink, laundry tub, in a wet basement, or near a swimming pool, etc.
- 3. Heat** – Do not install the unit near a source of heat, such as radiators, or under direct sunlight.
- 4. Modification** – Do not attempt to open or modify the unit, for this could cause fire hazard or malfunction.
- 5. Cleaning** – Do not use volatile solvents such as alcohol, paint thinner, gasoline, or benzine, etc. to clean the cabinet. Use a clean dry cloth.
- 6. Abnormal smell** – If an abnormal smell or smoke is detected, immediately turn the power OFF and unplug the appliance from the wall outlet. Contact your dealer or nearest service center.

Installation

Positioning For Optimal Surround Sound

This speaker system can provide full Surround sound. To enjoy the full effect of the Surround sound field, please position the speakers as described below.

- Place the left and right speakers at each side of your TV. Angle the speakers towards the listening area to enhance the stereo effect.
- Place the center speaker on the center between the front left and right speakers. Tilt the speaker upward or downward so that it is directly facing the listening area.
- Place the surround speakers as high as possible, either directly to the sides of the listening area or else slightly behind the listening area. Adjust the angles so that these speakers are facing directly towards the listeners.

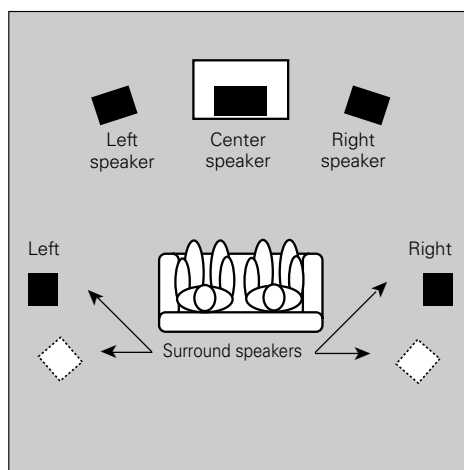

About Using Speakers Near a TV (Front speaker, Center speaker)

This speaker include magnetic shielding and can therefore be installed close to a TV set. Note, however, that placing speakers too close to a TV may in some cases produces distortion in the color reception. In such case, turn on the TV and check that color reproduction is normal. If color is distorted, turn the TV off for 15 to 30 minutes, then turn it back on and check again. (This allows the TV's degaussing circuitry to correct for the magnetic field from the speakers.) If distortion is still present, move the speakers further from the TV.

Installation Methods

On the Desktop or Shelf

Place the speakers on the desktop, shelf or a similar level surface.

On the Wall

The speakers include mount holes for wall mounting. You can hang the front and surround speakers on the wall vertically, and the center speaker horizontally.

■ Front speaker , Surround speaker

1. Screw a single screw into the wall at the desired location. Screw it only part way in, so that the screw projects 8 to 10 mm (5/16 to 3/8 inches) outward from the wall surface.
2. Hang the speaker by fitting the top mount hole (at the upper rear of the speaker) over the extending part of the screw. Confirm that the speaker is held firmly and securely in place.

■ Center speaker

1. Screw two screws into the walls 150 mm (5-7/8 inches) apart, making sure that screws are horizontally level. Screw each screw only part way in, so that the screw projects 8 to 10 mm (5/16 to 3/8 inches) outward from the wall surface.
2. Hang the speaker by fitting the two mount holes (at the rear of the speaker) over the extending part of the screw. Confirm that the speaker is held firmly and securely in place.

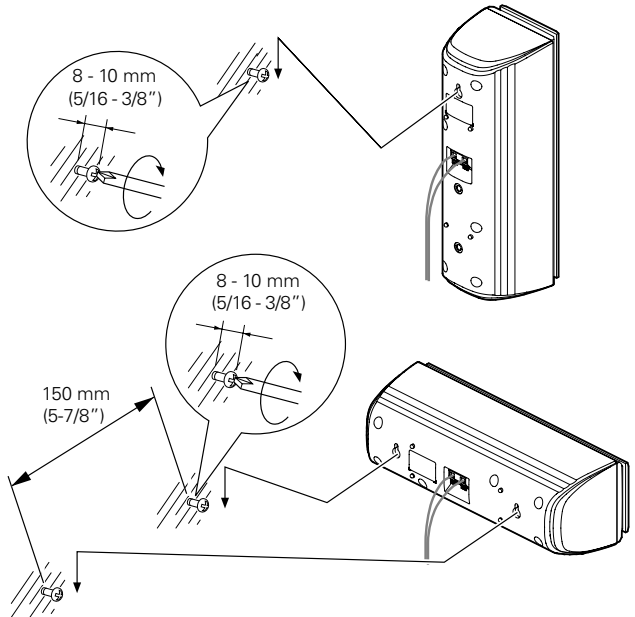

Precautions

Please observe the following precautions when mounting speakers onto the wall.

- Be sure that the wall you are using is strong enough to support the full weight of the speaker (approx. front speaker : 0.7 kg [1.5 lb], center speaker : 0.7 kg [1.5 lb], surround speaker : 0.5 kg [1.1 lb]).
- Wall screws must be purchased separately. Be sure to use screws that are appropriate for the wall you are using, and that are long enough to provide sufficient strength.
- If you are uncertain about the wall's support strength, the type of screw to use, or any other points regarding this type of installation, please consult a contractor or other qualified person before proceeding.

Be sure to follow the procedure given here when carrying out installation. Kenwood can assume no liability for injury or damage that may occur if a speaker setup falls from the wall as a result of incorrect installation or insufficient support strength.

Various mounting methods

■ On the optional kenwood stand (SR-8000) (front speaker and surround speaker only)

The speaker can be installed on the SR-8000 stand optionally available from KENWOOD.

■ On the commercially available speaker mount or bracket (front speaker only)

Any commercially available speaker mount or bracket can also be used (provided that the speaker can be fixed using an M5 screw with a pitch of 60 mm and effective thread length of 10 to 13 mm).

For details, read the instruction manual for the speaker mount or bracket.

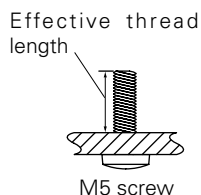

Attaching the cushions

Attach cushions to the base of the speaker as shown below. The cushions prevent the speaker from sliding, and dampen its vibrations.

Front speaker, Surround speaker

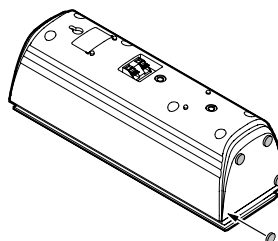

Center speaker

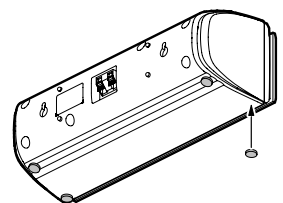

Connections

The speaker wires and labels of speakers' back panel are color-coded to facilitate connection. Connect each wire to the matching-colored terminal, as shown in the figure.

Be sure to turn off your amplifier before connecting or disconnecting speakers.

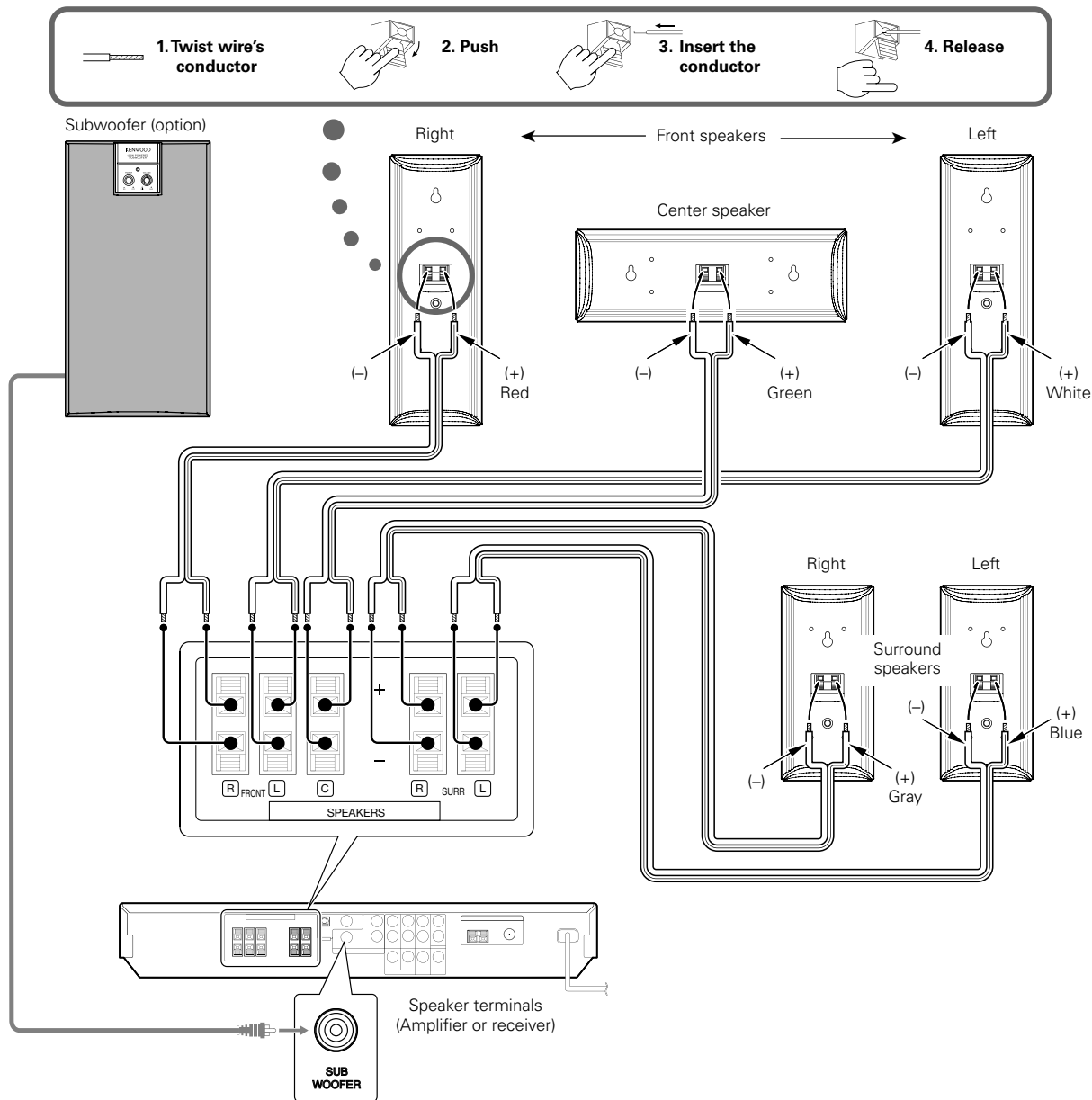

ENGLISH



1. The speaker system's peak input power is indicated in the specifications. To avoid speaker damage, never run the speakers at power levels exceeding this limit.
2. This speaker system has a nominal impedance of 8 ohms. To ensure safe and reliable operation, be sure that your amplifier or receiver is able to work with 8-ohm speakers.

- Never short the (+) and (-) speaker wires together.
- Do not reverse L and R or (+) and (-) connections. Reversal of sides or polarities may result in unnatural, incorrectly positioned sound.

Specifications

NOTE

THE GRILLES ON ALL THE SPEAKERS CANNOT BE REMOVED.

Front speaker

System	Full-range speaker system (Magnetically shielded)
Enclosure	Bass-Reflex
Loudspeaker	70 mm (2-3/4") Cone type
Nominal Impedance	8 Ω
Peak Input Power	120 W
Sensitivity	84 dB /W at 1 m
Frequency Response	130 Hz~20,000 Hz
Dimensions	
Width	85 mm (3-3/8")
Height	250 mm (9-13/16")
Depth	85 mm (3-3/8")
Net Weight	0.7 kg (1.5 lb) /piece

Center speaker

System	Full-range speaker system (Magnetically shielded)
Enclosure	Bass-Reflex
Loudspeaker	70 mm (2-3/4") Cone type
Nominal Impedance	8 Ω
Peak Input Power	120 W
Sensitivity	84 dB /W at 1 m
Frequency Response	130 Hz~20,000 Hz
Dimensions	
Width	250 mm (9-13/16")
Height	85 mm (3-3/8")
Depth	85 mm (3-3/8")
Net Weight	0.7 kg (1.5 lb) /piece

Surround speaker

System	Full-range speaker system
Enclosure	Bass-Reflex
Loudspeaker	70 mm (2-3/4") Cone type
Nominal Impedance	8 Ω
Peak Input Power	120 W
Sensitivity	82 dB /W at 1 m
Frequency Response	140 Hz~20,000 Hz
Dimensions	
Width	85 mm (3-3/8")
Height	180 mm (7-1/16")
Depth	85 mm (3-3/8")
Net Weight	0.5 kg (1.1 lb) /piece

Accessories

Speaker wire

Red	4.5 m (14 ft)
White	4.5 m (14 ft)
Blue	10 m (32 ft)
Gray	10 m (32 ft)
Green	3 m (9 ft)

Cushion	20 pcs
----------------------	--------



KENWOOD follows a policy of continuous advancements in development. For this reason specifications may be changed without notice.

Introduction

Nous vous remercions d'avoir bien voulu intégrer nos enceintes à votre chaîne. KENWOOD a la certitude que ce choix vous réserve des années de plaisir musical. Prenez le temps de lire attentivement ce livret. Il vous permettra d'obtenir le meilleur de ces enceintes.

Pour votre référence

Inscrivez le numéro de série, que vous trouverez à l'arrière de l'appareil, dans les espaces prévus de la carte de garantie et dans l'espace prévu ci-dessous. Indiquez les numéros de modèle et de série au cas où vous devriez faire appel à votre concessionnaire pour des renseignements ou réparations de cet appareil.

Le modèle KS-2200HT comprend les enceintes avant, l'enceinte centrale et les enceintes surround.

KS-2200HT Numéro de série _____

Précautions de sécurité

⚠ Attention: Lire attentivement ce qui suit pour votre sécurité.

- 1. Etouffement** – Après avoir retiré l'appareil du sac de polyéthylène, bien placer ce dernier hors de la portée des enfants. S'ils jouent avec ce sac, un risque d'étouffement est possible.
- 2. Eau et humidité** – Ne pas poser un récipient contenant de l'eau (vase, cuvette, etc.) sur cet appareil. Eviter également d'installer l'appareil dans un endroit exposé à l'humidité.
- 3. Chaleur** – Ne pas installer cet appareil à proximité d'une source de chaleur comme un appareil de chauffage ou à un endroit directement exposé au soleil.
- 4. Modification** – Ne pas tenter d'ouvrir l'appareil, ni de le modifier car cela pourrait être à l'origine d'un incendie ou d'une anomalie de fonctionnement.
- 5. Nettoyage** – Ne pas utiliser de solvants volatils tels que de l'alcool, du diluant à peinture, de l'essence ou de la benzine, etc., pour nettoyer le coffret. Utiliser un chiffon propre et sec.
- 6. Odeur anormale** – Si une odeur anormale ou une fumée sort de l'appareil, couper immédiatement l'alimentation et débrancher le cordon d'alimentation. Contacter votre concessionnaire ou une centre de service le plus proche.

Installation

Positionnement pour obtenir un son surround optimal

Ce système d'enceintes vous permet d'obtenir un son surround complet. Cependant, pour pouvoir bénéficier de tous les effets du champ sonore surround, il convient de placer les enceintes comme indiqué ci-dessous.

- Placer les enceintes gauche et droite des côtés opposés de votre téléviseur. Diriger les enceintes vers la zone d'écoute pour augmenter l'effet stéréo.
- Placez l'enceinte centrale sur le centre entre les enceintes gauches et droites d'avant. Incliner l'enceinte vers le haut ou vers le bas afin de la tourner directement vers la zone d'écoute.
- Placer les enceintes surround aussi haut que possible, directement sur les côtés de la zone d'écoute ou légèrement derrière celle-ci. Régler leur angle d'orientation afin de les diriger directement vers les auditeurs.

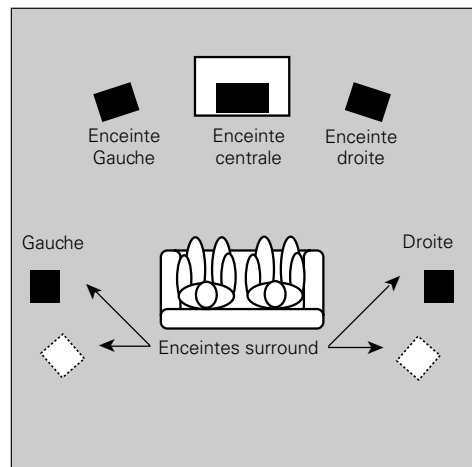

Utilisation des enceintes à proximité d'un téléviseur (Enceinte avant, Enceinte centrale)

Les enceintes avant et centrales sont équipées de blindage magnétique et peuvent dès lors être installées à proximité d'un téléviseur. Ne pas oublier cependant que, si vous les placez trop près d'un téléviseur, elles peuvent parfois provoquer une déformation dans la réception des couleurs. Si cela devait être votre cas, mettre le téléviseur sous tension et vérifier si la reproduction des couleurs est normale. Si les couleurs sont déformées, mettre le téléviseur hors tension pendant 15 à 30 minutes puis le remettre sous tension et vérifier. (Cela permet aux circuits de démagnétisation du téléviseur de corriger le champ magnétique des enceintes). Si les couleurs sont toujours déformées, éloigner les enceintes du téléviseur.

Méthodes d'installation

Sur le bureau ou une étagère

Placez les enceintes sur le bureau, une étagère ou une surface plate similaire.

Accrochées à un mur

Les enceintes possèdent des découpes pour le montage mural. Les enceintes avant et surround peuvent être suspendus verticalement au mur ; L'enceinte centrale s'accroche horizontalement.

■ Enceinte avant, Enceinte surround

1. Visser une seule vis dans le mur à l'emplacement souhaité. La visser à moitié en la laissant dépasser de 8 à 10 mm de la surface du mur.
2. Suspendre l'enceinte en posant l'orifice de montage supérieur (situé en haut, à l'arrière de l'enceinte) sur la partie saillante de la vis. Vérifier si l'enceinte est bien accrochée et si elle tient fermement.

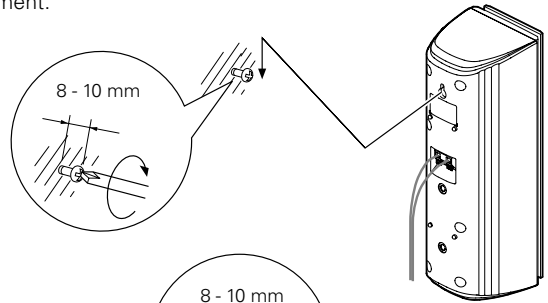

■ Enceinte centrale

1. Visser deux vis dans le mur, à 150 mm de distance l'une de l'autre, en prenant bien soin de les placer à l'horizontale. Les visser à moitié en les laissant dépasser de 8 à 10 mm de la surface du mur.
2. Suspendre l'enceinte en posant les deux orifices de montage (situés à l'arrière de l'enceinte) sur la partie saillante des vis. Vérifier si l'enceinte est bien accrochée et si elle tient fermement.

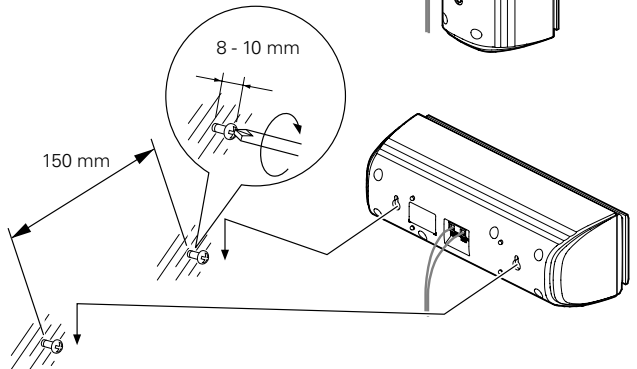

Précautions

Prendre les précautions suivantes lors du montage des enceintes au mur :

- S'assurer que le mur utilisé est suffisamment robuste pour supporter tout le poids de l'enceinte (environ enceinte avant : 0,7 kg, enceinte centrale : 0,7 kg, enceinte surround : 0,5 kg).
- Vous pouvez acquérir les vis murales séparément. Toujours utiliser des vis appropriées en fonction du mur utilisé et suffisamment longues pour offrir une résistance adéquate.
- Si vous avez des doutes quant à la résistance du mur, sur le type de vis à utiliser ou sur tout autre point concernant ce type d'installation, veuillez consulter un entrepreneur ou une autre personne qualifiée avant de commencer.

Toujours suivre la procédure expliquée dans le présent manuel lors de l'installation. Kenwood ne peut être tenu responsable d'aucun dégât ou dommage dû à la chute de l'enceinte suite à une installation incorrecte ou à une résistance insuffisante du support.

Diverses méthodes de montage

■ Sur le support optionnel Kenwood (SR-8000) (enceintes avant et surround uniquement)

Cette enceinte peut être installée sur le support SR-8000 disponible en option auprès de KENWOOD.

■ Sur l'applique ou le support de montage de l'enceinte en vente dans le commerce (enceintes avant uniquement)

N'importe quelle applique ou support de montage en vente dans le commerce peut aussi être utilisé (à condition que l'enceinte puisse être fixée avec des vis M5 d'un pas de 60 mm et une longueur filetée effective de 10 à 13 mm). Pour les détails, référez-vous au manuel d'instructions de l'applique ou support de montage de l'enceinte.

Longueur filetée effective

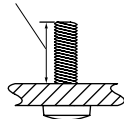

Vis M5

Fixation des coussins

Fixer les coussins à la base l'enceinte. Les coussins servent à empêcher l'enceinte de glisser et à amortir les vibrations.

Enceinte avant, Enceinte surround

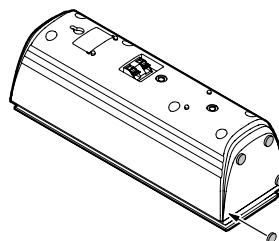

Enceinte centrale

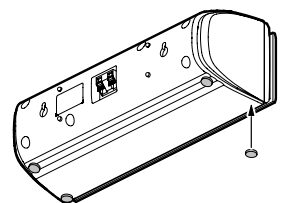

Branchements

Les câbles d'enceinte et les étiquettes signalétiques du panneau arrière des enceintes sont codés de différentes couleur pour faciliter les branchements. Relier chaque câble à la borne d'enceinte de couleur correspondante, comme le montre l'illustration.

Toujours s'assurer que l'amplificateur est hors tension avant de brancher ou de débrancher les enceintes.

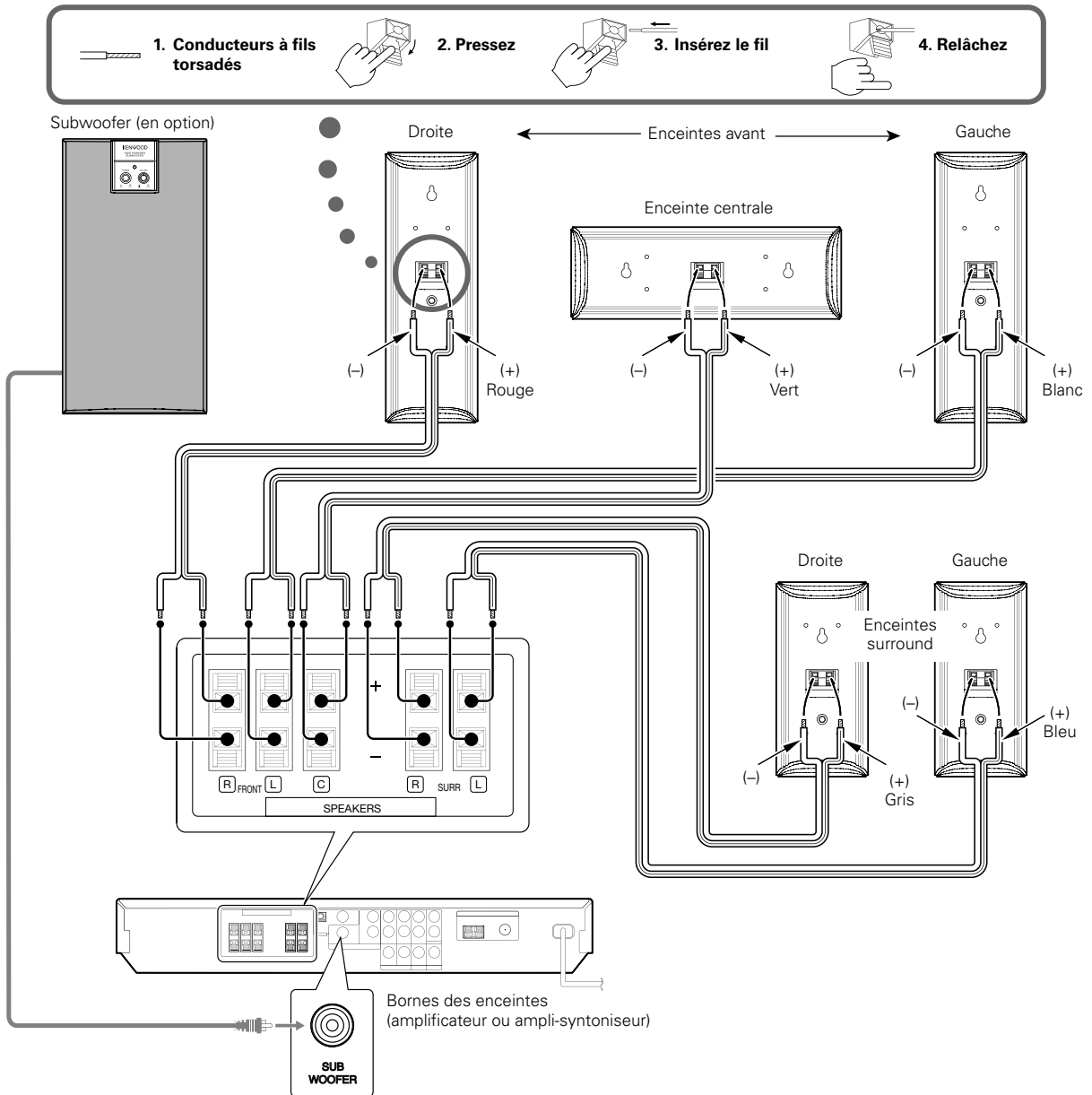

FRANÇAIS



1. La puissance d'entrée en crête du système d'enceintes est indiquée dans les caractéristiques techniques. Pour éviter d'endommager les enceintes, n'utilisez jamais les enceintes à un niveau de puissance dépassant ces limites.

2. Ce système d'enceintes a une impédance nominale de 8 ohms. Pour assurer un fonctionnement sûr et fiable, vérifiez si votre amplificateur ou votre récepteur est capable de fonctionner avec des enceintes de 8 ohms.

- Ne jamais court-circuiter les câbles + et - des enceintes.
- Ne jamais inverser les bornes L et R ni la polarité des câbles. L'inversion gauche-droite ou de la polarité risque en effet de donner un son artificiel, mal positionné.

Caractéristiques techniques

REMARQUE

NE JAMAIS RETIRER AUCUNE GRILLE DES ENCEINTES.

Enceinte avant

Système	Système de haut-parleur toutes gammes (Magnétiquement blindés)
Coffret	Bass-Reflex
Haut-parleur	70 mm Type à cône
Impédance nominale	8 Ω
Puissance d'entrée de crête	120 W
Sensibilité	84 dB / W à 1 m
Réponse en fréquence	130 Hz~20.000 Hz
Dimensions	
Largeur	85 mm
Hauteur	250 mm
Profondeur	85 mm
Poids net	0,7 kg / unité

Enceinte centrale

Système	Système de haut-parleur toutes gammes (Magnétiquement blindés)
Coffret	Bass-Reflex
Haut-parleur	70 mm Type à cône
Impédance nominale	8 Ω
Puissance d'entrée de crête	120 W
Sensibilité	84 dB / W à 1 m
Réponse en fréquence	130 Hz~20.000 Hz
Dimensions	
Largeur	250 mm
Hauteur	85 mm
Profondeur	85 mm
Poids net	0,7 kg / unité

Enceinte surround

Système	Système de haut-parleur toutes gammes
Coffret	Bass-Reflex
Haut-parleur	70 mm Type à cône
Impédance nominale	8 Ω
Puissance d'entrée de crête	120 W
Sensibilité	82 dB / W à 1 m
Réponse en fréquence	140 Hz~20.000 Hz
Dimensions	
Largeur	85 mm
Hauteur	180 mm
Profondeur	85 mm
Poids net	0,5 kg / unité

Accessoires

Câble d'enceinte

Rouge	4,5 m
Blanc	4,5 m
Bleu	10 m
Gris	10 m
Vert	3 m

Coussin 20



KENWOOD suivant une politique d'améliorations continues, il se peut que ces caractéristiques soient modifiées sans avis préalable.

Einführung

Wir danken Ihnen für den Kauf dieses Lautsprechers der einen wichtigen Teil Ihres Hi-Fi-Systems darstellt. KENWOOD ist davon überzeugt, daß Ihnen dieser Lautsprecher über lange Jahre einen sehr zufriedenstellenden Hörgenuß bieten wird. Bitte lesen Sie diese Anleitung sorgfältig durch. Sie hilft Ihnen dabei, die vorgesehenen optimalen Leistungswerte des Lautsprechers zu erreichen.

Seriennummer

Tragen Sie die Seriennummer, die sich an der Rückseite des Gerätes befindet, in die Garantiekarte und unten ein. Geben Sie das Modell und die Seriennummer immer an, wenn Sie sich für Rückfragen oder Reparaturen an Ihren Fachhändler wenden.

Modell KS-2200HT besteht aus den vorderen Lautsprechern, dem mittlere Lautsprecher und den Surround-Lautsprechern.

KS-2200HT Seriennummer _____

Wichtige Sicherheitshinweise

⚠ Achtung: Lesen Sie diesen Abschnitt sorgfältig durch, um einen sicheren Betrieb zu gewährleisten.

- 1. Erstickungsgefahr** – Nach der Entnahme der Lautsprecher aus dem Polyäthylenbeutel muß dieser für Kinder unerreichbar in den Müll getan werden. Wenn Kinder mit dem Beutel spielen, besteht Erstickungsgefahr.
- 2. Wasser und Feuchtigkeit** – Die Lautsprecher nicht an Stellen einbauen, wo sie Wasser oder Feuchtigkeit ausgesetzt werden.
- 3. Wärme** – Das Gerät nicht in der Nähe einer Wärmequelle, z.B. einer Heizung, oder unter direkter Sonnenbestrahlung aufstellen.
- 4. Veränderungen** – Niemals versuchen, die Lautsprecher zu öffnen oder zu verändern, weil dadurch Feuergefahr und Fehlfunktionen hervorgerufen werden können.
- 5. Reinigung** – Zum Reinigen des Gehäuses keine flüchtigen Lösungsmittel wie Alkohol, Farbverdünner, Benzin usw. verwenden. Ein sauberes, trockenes Tuch genügt.
- 6. Ungewöhnliche Gerüche** – Wenn ungewöhnliche Gerüche oder Rauch auftreten, sofort die Spannungsversorgung ausschalten und das Netzkabel aus der Steckdose ziehen. Wenden Sie sich an Ihren Fachhändler oder an eine Kundendienststelle.

Aufstellung

Aufstellung für optimalen Surround-Sound

Dieses Lautsprechersystem bietet echten Surround-Sound. Um die volle Wirkung des Surround-Klangfeldes erfahren zu können, positionieren Sie die Lautsprecher wie unten gezeigt.

- Stellen Sie den linken und rechten Lautsprecher zu beiden Seiten Ihres Fernsehgerätes auf. Richten Sie die Lautsprecher auf die Hörposition aus, um den Stereo-Effekt zu betonen.
- Stellen Sie den mittlere Lautsprecher auf die Mitte zwischen die vorderen linken und rechten Lautsprecher. Neigen Sie den Lautsprecher so nach oben oder unten, dass er direkt auf die Hörposition zeigt.
- Stellen Sie die Surround-Lautsprecher so hoch wie möglich auf, entweder genau seitlich von der Hörposition oder etwas dahinter. Richten Sie auch diese Lautsprecher so aus, dass sie direkt auf die Hörer weisen.

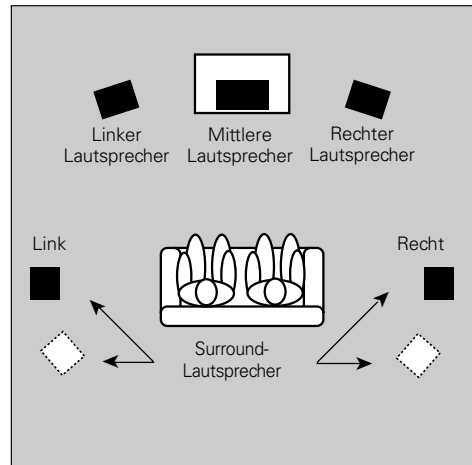

Über die Benutzung von Lautsprechern in der Nähe eines Fernsehers (Vorderen Lautsprecher, Mittlere Lautsprecher)

Die vorderen und der mittlere Lautsprecher sind magnetisch abgeschirmt und können daher in der Nähe eines Fernsehgerätes aufgestellt werden. In einigen Fällen jedoch können durch zu dichte Positionierung am Fernsehgerät Farbverfälschungen auftreten. Schalten Sie das Fernsehgerät ein, und prüfen Sie, ob die Farbwiedergabe normal ist. Wenn die Farben verfälscht sind, schalten Sie das Gerät 15 bis 30 Minuten aus, schalten es wieder ein und betrachten Sie die Farben erneut. (Dadurch kann der Entmagnetisierungsschaltkreis des Fernsehers das magnetische Feld der Lautsprecher evtl. korrigieren.) Wenn die Farbverfälschung immer noch vorhanden ist, stellen Sie die Lautsprecher etwas weiter vom Gerät entfernt auf.

Montagearten

Auf einem Tisch oder Regal

Stellen Sie den Lautsprecher auf einem Tisch, Regal oder einer ähnlichen ebenen Fläche auf.

Wandmontage

Die Lautsprecher sind mit Montageöffnungen für eine Wandmontage versehen. Vorderen- und Surround-Lautsprecher können in vertikaler Position an der Wand befestigt werden, während der Mittlere Lautsprecher horizontal montiert werden kann.

■ Vorderen Lautsprecher, Surround Lautsprecher

1. Schrauben Sie eine Schraube an der gewünschten Position in die Wand. Drehen Sie die Schraube nicht ganz hinein, so dass die Schraube etwa 8 bis 10 mm aus der Wand heraus ragt.
2. Hängen Sie den Lautsprecher an der oberen Montageöffnung (hinten oben am Lautsprechergehäuse) an dem überstehenden Kopf der Schraube auf. Achten Sie darauf, dass der Lautsprecher sicher und fest von der Schraube gehalten wird.

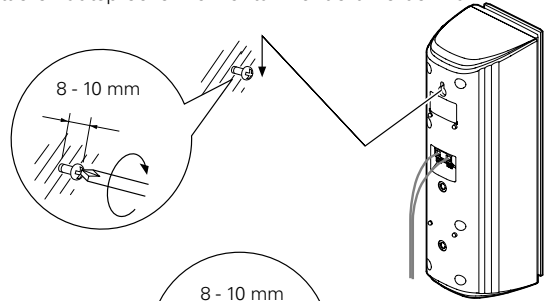

■ Mittlere Lautsprecher

1. Schrauben Sie zwei Schrauben im Abstand von 150 mm in die Wand, und achten Sie darauf, dass die Schrauben horizontal in genau gleicher Höhe liegen. Drehen Sie die Schrauben nicht ganz hinein, so dass sie etwa 8 bis 10 mm aus der Wand heraus ragen.
2. Hängen Sie den Lautsprecher an beiden Montageöffnungen (hinten am Lautsprechergehäuse) an den überstehenden Köpfen der Schrauben auf. Achten Sie darauf, dass der Lautsprecher sicher und fest von den Schrauben gehalten wird.

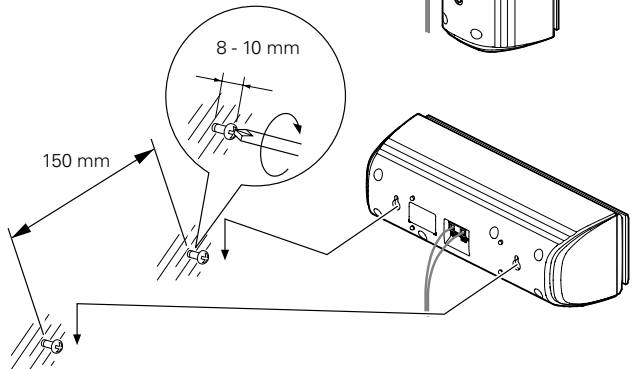

Vorsichtsmaßnahmen

Bitte beachten Sie folgende Vorsichtsmaßnahmen, wenn Sie die Lautsprecher an der Wand montieren.

- Achten Sie darauf, dass die Wand stark genug ist, das Gewicht der Lautsprecher zu tragen (etwa Vorderen Lautsprecher : 0,7 kg, Mittlere Lautsprecher : 0,7 kg, Surround Lautsprecher : 0,5 kg).
- Die Wandschrauben müssen Sie sich selbst besorgen. Benutzen Sie nur solche Schrauben und Dübel, die sich für die betreffende Wand eignen, und achten Sie auch auf ausreichende Länge, damit die Lautsprecher sicher gehalten werden.
- Wenn Sie sich über die eben genannten Punkte nicht im Klaren sein sollten, oder zusätzliche Fragen zur Installation haben, wenden Sie sich an einen Vertragspartner oder andere qualifizierte Fachleute, bevor Sie die Montage vornehmen.

Halten Sie unbedingt die hier angegebenen Schritte ein, wenn Sie die Installation durchführen. Kenwood übernimmt keine Verantwortung für Schäden oder Verletzungen, die durch herabfallende Lautsprecher von nicht tragfähigen Wänden oder durch fehlerhafte Installation verursacht werden.

Verschiedene Befestigungsmethoden

■ Unter Verwendung der optionalen Kenwood-Ständer (SR-8000) (nur für die Vorderen- und Surround- Lautsprecher)

Der Lautsprecher kann am Ständer SR-8000 montiert werden, der als Sonderausstattung von KENWOOD erhältlich ist.

■ Unter Verwendung von im Fachhandel erhältlichen Befestigungsteilen oder Halterungen (nur für die Vorderen Lautsprecher)

Es können alle im Fachhandel erhältlichen Befestigungsteile und Halterungen verwendet werden (vorausgesetzt, daß der Lautsprecher mit einer M5-Schraube befestigt werden kann, die eine Steigung von 60 mm und eine effektive Gewindelänge von 10 bis 13 mm aufweist).

Für weitere Einzelheiten sich auf die bei den Lautsprecher-Befestigungsteilen bzw. der Halterung mitgelieferten Bedienungsanleitung beziehen.

Effektive
Gewindelänge

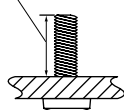

M5-Schraube

Anbringen der Kissen

Bringen Sie die Kissen an der Unterseite des Lautsprecher. Diese Kissen verhindern, daß der Lautsprecher verrutscht und dämpfen außerdem seine Schwingungen.

Vorderen Lautsprecher, Surround Lautsprecher

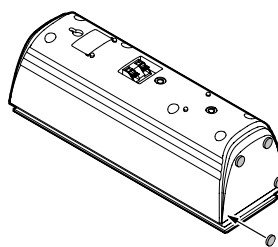

Mittlere Lautsprecher

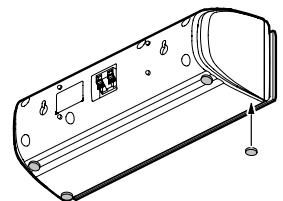

Anschlüsse

Die Lautsprecherkabel und die Aufkleber an der Lautsprecher-Rückseite sind farbkodiert, um den Anschluß zu vereinfachen. Schließen Sie jede Ader an die mit der entsprechenden Farbe markierte Buchse an, wie in der Abbildung gezeigt.

Vor Anschluß oder Abtrennung des Lautsprechers muß der Verstärker ausgeschaltet sein.

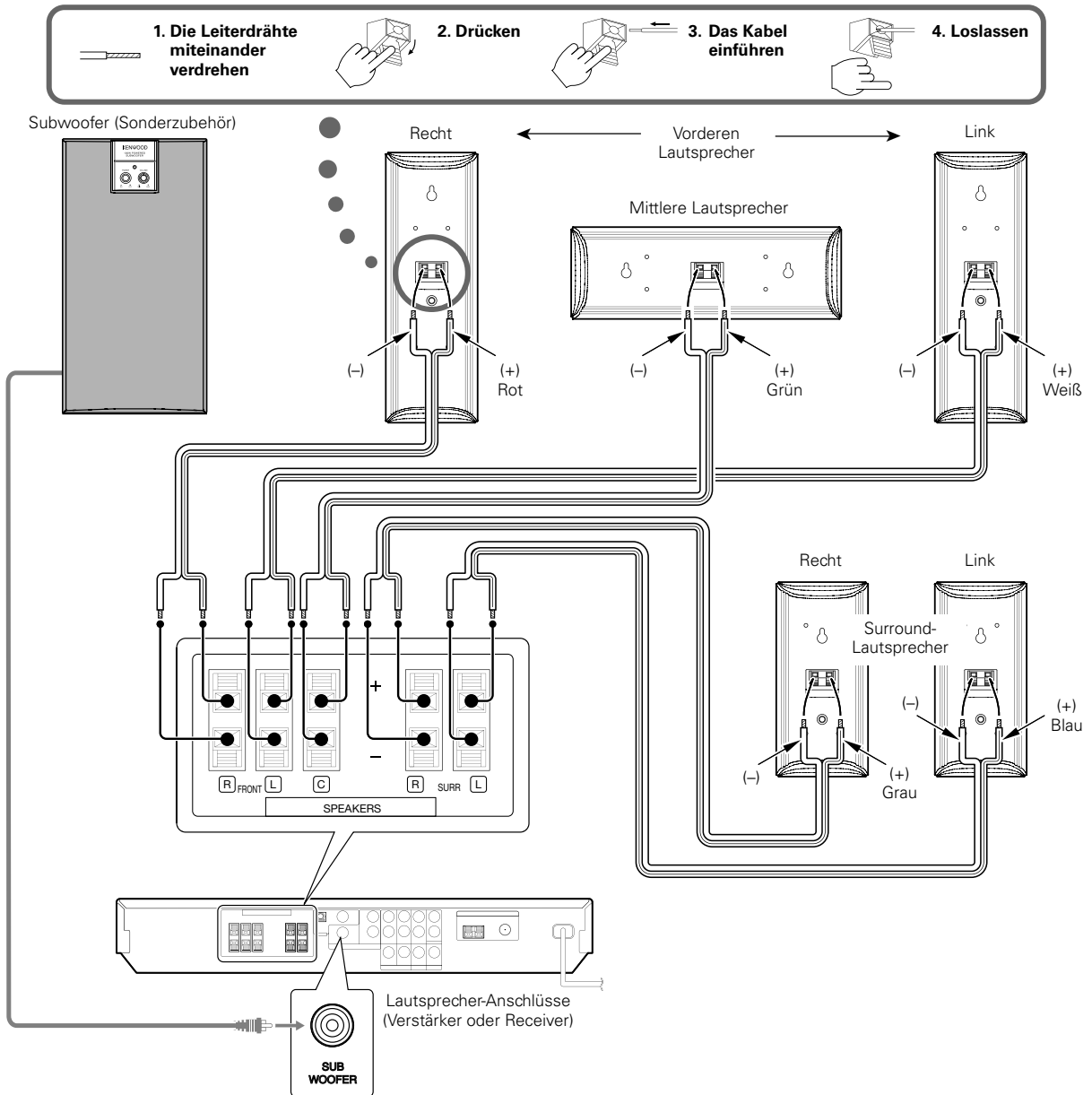

DEUTSCH



- Hinweise**
- Die Spitzen-Eingangleistung der Lautsprecher ist in den Technische Daten angegeben. Um eine Beschädigung der Lautsprecher zu vermeiden, dürfen die Lautsprecher nicht mit höheren als den angegebenen Grenzwerten betrieben werden.
 - Die Nennimpedanz dieses Lautsprechers beträgt 8 Ohm. Für einen einwandfreien und sicheren Betrieb dieses Lautsprechers ist ein Verstärker mit einer Lastimpedanz von 8 Ohm erforderlich.

- Die Lautsprecherkabel + und – dürfen niemals kurzgeschlossen werden.
- Bei Verwendung von Bananensteckern müssen vor dem Einschleiben der Bananenstecker die Schrauben der Lautsprecherklemmen festgezogen werden.

Technische Daten

HINWEIS

DIE FRONTGITTER DER LAUTSPRECHER LASSEN SICH NICHT ABNEHMEN.

Vorderen Lautsprecher

System	Vollbereich Lautsprechersystem (Magnetisch abgeschirmtes)
Gehäuse	Baßreflex
Lautsprecher	Konus-Typ, 70mm
Nennimpedanz	8 Ω
Spitzen-Eingangsleistung	120 W
Empfindlichkeit	84 dB / W bei 1 m
Frequenzgang	130 Hz bis 20.000 Hz
Abmessungen	
Breite	85 mm
Höhe	250 mm
Tiefe	85 mm
Nettogewicht	je 0,7 kg

Mittlere Lautsprecher

System	Vollbereich Lautsprechersystem (Magnetisch abgeschirmtes)
Gehäuse	Baßreflex
Lautsprecher	Konus-Typ, 70mm
Nennimpedanz	8 Ω
Spitzen-Eingangsleistung	120 W
Empfindlichkeit	84 dB / W bei 1 m
Frequenzgang	130 Hz bis 20.000 Hz
Abmessungen	
Breite	250 mm
Höhe	85 mm
Tiefe	85 mm
Nettogewicht	je 0,7 kg

Surround Lautsprecher

System	Vollbereich Lautsprechersystem
Gehäuse	Baßreflex
Lautsprecher	Konus-Typ, 70mm
Nennimpedanz	8 Ω
Spitzen-Eingangsleistung	120 W
Empfindlichkeit	82 dB / W bei 1 m
Frequenzgang	140 Hz bis 20.000 Hz
Abmessungen	
Breite	85 mm
Höhe	180 mm
Tiefe	85 mm
Nettogewicht	je 0,5 kg

Zubehör

Lautsprecherkabel

Rot	4,5 m
Weiß	4,5 m
Blau	10 m
Grau	10 m
Grün	3 m
Kissen	20



Im Sinne ständiger Verbesserung aller Erzeugnisse von KENWOOD behalten wir uns Änderungen im Design und den technischen Daten ohne vorhergehende Bekanntgabe vor.

Introductie

Wij willen u bedanken voor het door u in de ons sprekersysteem gestelde vertrouwen. KENWOOD is ervan overtuigd, dat uw keuze jarenlang luisterplezier zal verzekeren.

Neem een moment om deze gebruiksaanwijzing aandachtig door te lezen. Dit zal ertoe bijdragen dat u alles uit het systeem haalt dat wij erin gebouwd hebben.

Voor uw administratie

Noteer het serienummer, op de achterkant van het apparaat, in de daarvoor bestemde ruimte op het garantiebewijs en in de onderstaande ruimte. Geef het model- en serienummer aan uw dealer door wanneer u contact met hem opneemt voor informatie of service.

Het KS-2200HT model bestaat uit voorluidsprekers, middenluidspreker en surround luidsprekers.

KS-2200HT Serienummer _____

Belangrijke veiligheidsmaatregelen

⚠ Let op: Om veilige bediening te waarborgen, dient dit deel zorgvuldig te worden doorgelezen.

- 1. Verstikking** – Gooi de polyethyleen zak weg na het toestel hieruit te hebben verwijderd. Houd de zak uit de buurt van kleine kinderen. Kleine kinderen zouden mogelijk met de zak kunnen spelen en over hun hoofd trekken, met verstikking tot gevolg.
- 2. Water en vocht** – Installeer de luidsprekers niet op plaatsen waar ze mogelijk aan water of vocht bloot worden gesteld.
- 3. Warmte** – Plaats het toestel niet in de directe nabijheid van een warmtebron zoals een radiator, of in het directe zonlicht.
- 4. Knutselen** – Voorkom brand of beschadiging en open derhalve de luidsprekers niet en breng er geen veranderingen in aan.
- 5. Reinigen** – Gebruik geen vluchtige middelen zoals alcohol, verfverdunder, wasbenzine, spiritus e.d. om de buitenkant van het apparaat te reinigen. Gebruik een schoon droog doekje.
- 6. Vreemde geur** – Als het apparaat vreemd ruikt of rook uitstoot, moet het apparaat onmiddellijk worden uitgeschakeld (OFF) en de stekker uit het stopcontact worden getrokken. Raadpleeg hierna uw dealer of dichtstbijzijnde servicecentrum.

Installation

Plaatsing van de luidsprekers voor optimaal geluid om u heen (Surround Sound)

Dit luidsprekersysteem kan het geluid helemaal om u heen weergeven (Surround Sound). Wilt u ten volle genieten van dit effect dan moet u de luidsprekers neerzetten zoals hieronder beschreven.

- Plaats de linker- en rechterluidsprekers aan weerskanten van uw televisie. Richt de luidsprekers naar de plaats waar de luisteraars zich gewoonlijk bevinden. Hierdoor wordt het stereo-effect versterkt.
- Plaats de middenluidspreker precies in het midden tussen de linker en rechter voorluidsprekers. Kantel de luidspreker zover naar boven of naar beneden dat hij recht naar de luisteraars gericht is.
- Plaats de surround luidsprekers zo hoog mogelijk, ofwel direct naast de luisteraars of iets daar achter. Richt ook deze luidsprekers recht naar de luisteraars toe.

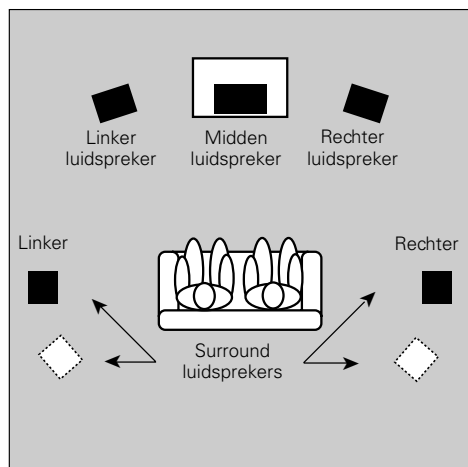

Gebruik van de luidsprekers nabij een televisie (Voorluidspreker, Middenluidspreker)

De voorste en middenluidsprekers zijn magnetisch afgeschermd. Ze kunnen dus in de buurt van een televisietoestel worden opgesteld. Wanneer u echter de luidsprekers te dichtbij een televisie plaatst kan er in sommige gevallen vervorming ontstaan in de kleurenontvangst. In dat geval zet u de televisie aan en controleert u of de kleurenweergave normaal is. Als de kleuren niet goed worden weergegeven zet u de televisie uit gedurende 15 tot 30 minuten. Daarna zet u de televisie weer aan en controleert u de kleuren opnieuw. (Door het uitzetten geeft u de zelf-demagnetisatiefunctie van de televisie de gelegenheid om te corrigeren voor het magnetische veld van de luidsprekers.) Als u dan nog steeds vervorming ziet moet u de luidsprekers wat verder van de televisie af zetten.

Opstel mogelijkheden

Op uw bureau of op een plank

U kunt de luidsprekers op uw bureau zetten, of op een plank of een soortgelijk horizontaal oppervlak.

Aan de muur

De luidsprekers hebben bevestigingsgaten waarmee u ze aan een muur kunt ophangen. U kunt Voorluidspreker en Surround luidspreker verticaal ophangen, en Middenluidspreker horizontaal ophangen.

■ Voorluidspreker, Surround luidspreker

1. Schroef één enkele schroef in de muur op de gewenste plek. Draai hem niet helemaal in de muur maar laat hem 8 tot 10 mm uitsteken.
2. Hang de luidspreker op door het bovenste bevestigingsgat (bovenaan de achterkant van de luidspreker) over het uitstekende deel van de schroef te hangen. Controleer of de luidspreker stevig en stabiel op zijn plaats hangt.

■ Middenluidspreker

1. Draai twee schroeven in de wand, 150 mm uit elkaar, en zorg ervoor dat ze netjes horizontaal zitten. Draai beide schroeven slechts gedeeltelijk in de wand, zodat ze nog 8 tot 10 mm blijven uitsteken.
2. Hang de luidspreker aan de wand door de gaten in de beugels (aan de achterkant van de luidspreker) over de in de wand gedraaide maar nog uitstekende schroeven te passen. Controleer of de luidspreker goed en veilig vast zit.

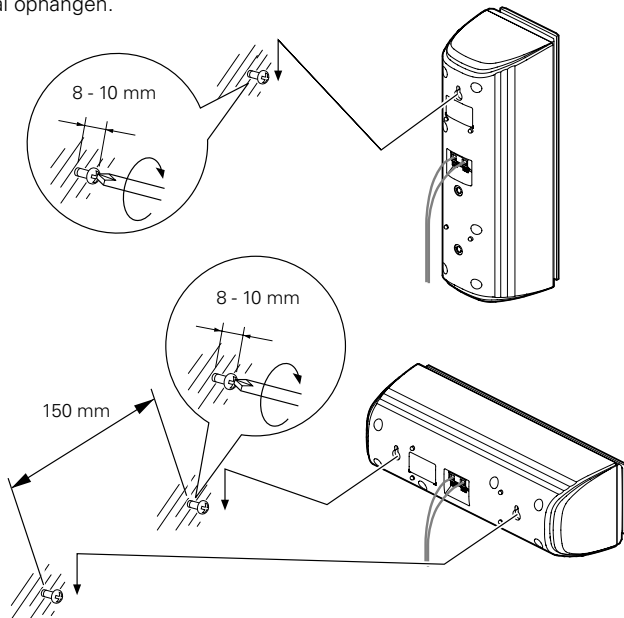

Voorzorgsmaatregelen

Bij het ophangen van de luidsprekers moet u de volgende voorzorgsmaatregelen in acht nemen.

- Controleer of de muur waaraan u de luidsprekers wilt ophangen sterk genoeg is om het gewicht van de luidsprekers te houden (ong. Voorluidspreker : 0,7 kg, Middenluidspreker : 0,7 kg, Surround luidspreker : 0,5 kg).
- U moet de muurschroeven apart kopen. Koop schroeven die geschikt zijn voor de muur waaraan u de luidsprekers ophangt en die lang genoeg zijn om het gewicht van de luidsprekers te dragen.
- Als u niet zeker weet of de muur of de schroeven sterk genoeg zijn, of als u vragen hebt over een ander onderdeel van de installatie, raadpleeg dan een aannemer of iemand anders met verstand van zaken voordat u de luidsprekers probeert op te hangen.

Volg altijd de hier gegeven aanwijzingen bij het ophangen van de luidsprekers. Kenwood kan geen verantwoordelijkheid nemen voor verwondingen of schade wanneer een luidspreker die onjuist is opgehangen van de muur valt.

Diverse bevestigingsmethoden

■ Op de los verkrijgbare Kenwood standaard (SR-8000) (alleen de voor- en surround-luidspreker)

De luidspreker kan worden geïnstalleerd op de SR-8000 standaard die los te verkrijgen is van KENWOOD.

■ Op een in de handel verkrijgbare luidsprekerstandaard of beugel (alleen de voorluidspreker)

U kunt ook gebruik maken van een in de handel verkrijgbare luidsprekerstandaard of beugel (mits de luidspreker kan worden vastgezet met een M5 schroef met een spoed van 60 mm en een effectief bruikbare schroefdraadlengte van 10 tot 13 mm). Voor details verwijzen we u naar de gebruiksaanwijzing voor de gebruikte luidsprekerstandaard of beugel.

Effectieve schroefdraadlengte

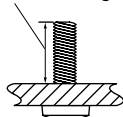

M5 schroef

Bevestigingen van de kussentjes

Bevestig kussentjes aan de onderzijde van de luidspreker. Dekussentjes zorgen ervoor dat de luidspreker niet kan glijden. Bovendien dempen ze de trillingen.

Voorluidspreker, Surround luidspreker

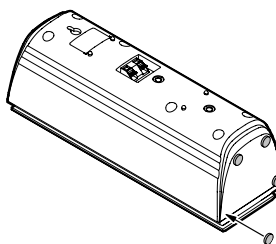

Middenluidspreker

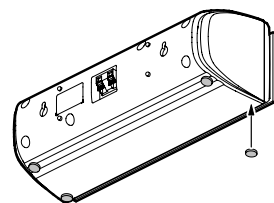

Aansluitingen

De draden en de aansluitpunten van de luidspreker hebben kleurcodes om het aansluiten te vergemakkelijken. Verbindt elke draad met de aansluiting die dezelfde kleur heeft (zie de afbeelding).

Zet de versterker uit voordat u de luidsprekers aansluit of losmaakt.

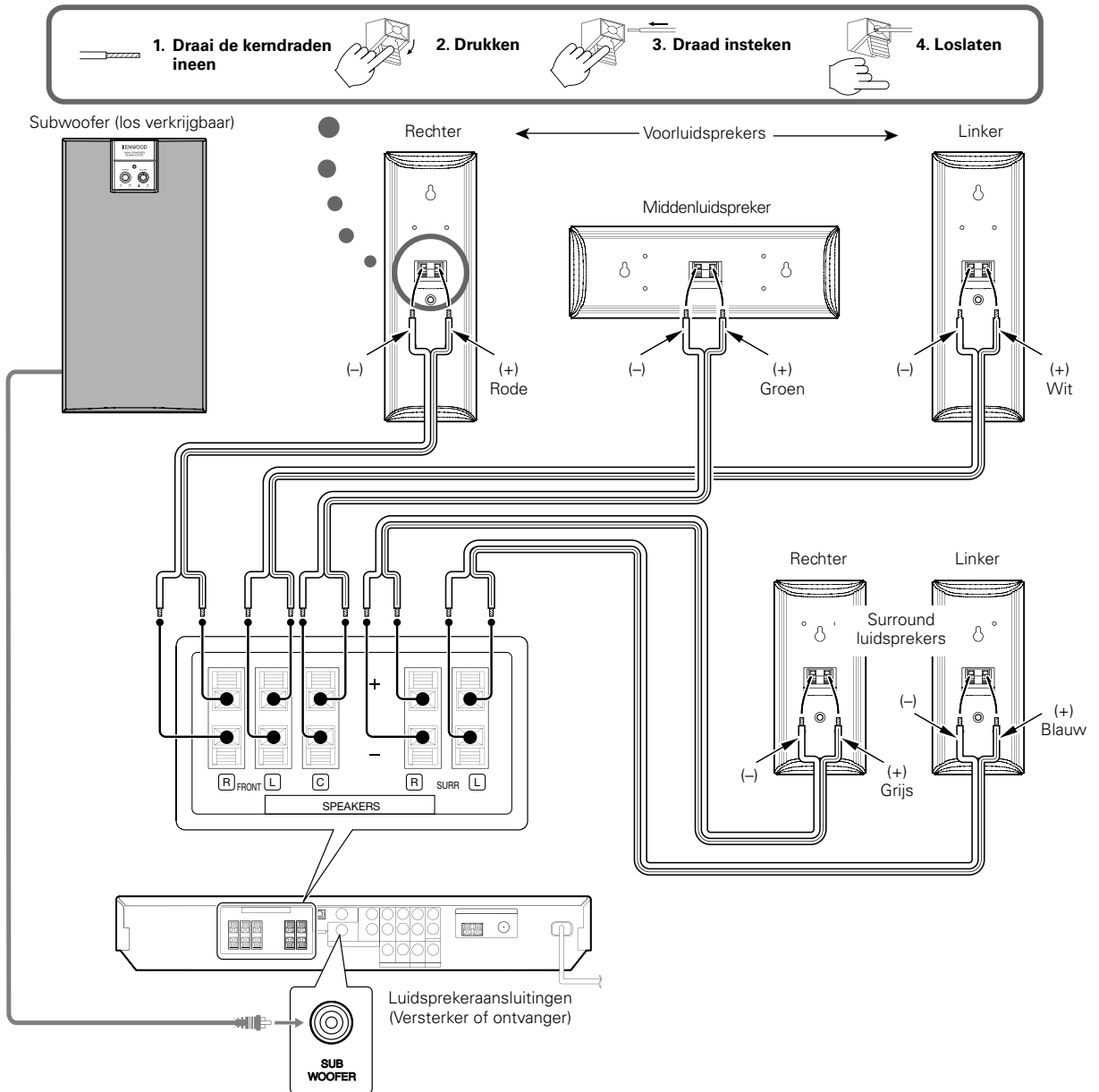

1. Het piek-belastbaarheid van het luidsprekersysteem staat vermeld in de specificaties. Om schade aan de luidsprekers te voorkomen, mag u de luidsprekers nooit op een hoger vermogen gebruiken.
2. Dit luidsprekersysteem heeft een nominale impedantie van 8 Ohm. Om deze luidsprekers naar bevrediging en veilig te sturen dient een versterker met een belastingsimpedantie van 8 Ohm aangesloten te worden.

- Zorg dat de + en - luidsprekersnoeren niet kortgesloten worden.
- Als de linker en rechter luidspreker verkeerd om worden aangesloten of als de polariteit van de luidsprekersnoeren niet overeenkomt met de polariteit van de aansluitingen, zal het geluid onnatuurlijk klinken en zijn de akoestische eigenschappen van inferieure kwaliteit. Zorg er daarom voor dat de luidsprekers en luidsprekersnoeren korrekt worden aangesloten.

Specificaties

OPMERKING

DE FRONTEN VAN DE LUIDSPREKERS KUNNEN GEEN VAN ALLEN VERWIJDERD WORDEN.

Voorluidspreker

Systeem Full-Range Luidsprekersysteem
(Magnetisch afgeschermd)

Behuizing Basreflex

Bezetting 70 mm Konus-type

Nominaal impedantie 8 Ω

Piek-belastbaarheid 120 W

Gevoeligheid 84 dB / W op 1 m

Frekwentiebereik 130 Hz tot 20.000 Hz

Afmetingen

Breedte 85 mm

Hoogte 250 mm

Diepte 85 mm

Netto gewicht 0,7 kg / stuk

Middenluidspreker

Systeem Full-Range Luidsprekersysteem
(Magnetisch afgeschermd)

Behuizing Basreflex

Bezetting 70 mm Konus-type

Nominaal impedantie 8 Ω

Piek-belastbaarheid 120 W

Gevoeligheid 84 dB / W op 1 m

Frekwentiebereik 130 Hz tot 20.000 Hz

Afmetingen

Breedte 250 mm

Hoogte 85 mm

Diepte 85 mm

Netto gewicht 0,7 kg / stuk

Surround luidspreker

Systeem Full-Range Luidsprekersysteem

Behuizing Basreflex

Bezetting 70 mm Konus-type

Nominaal impedantie 8 Ω

Piek-belastbaarheid 120 W

Gevoeligheid 82 dB / W op 1 m

Frekwentiebereik 140 Hz tot 20.000 Hz

Afmetingen

Breedte 85 mm

Hoogte 180 mm

Diepte 85 mm

Netto gewicht 0,5 kg / stuk

Toebehoren

Luidsprekerdraad

Rode 4,5 m

Wit 4,5 m

Blauw 10 m

Grijs 10 m

Groen 3 m

Kussen 20



KENWOOD volgt een politiek van voortdurende aanpassing aan nieuwe ontwikkelingen. Hierdoor kunnen de specificaties dan ook zonder voorafgaande kennisgeving worden gewijzigd.

Introduzione

Ci congratuliamo per l'ottima decisione di completare il vostro impianto stereo con le casse acustiche KENWOOD. Siamo certi che tale acquisto non mancherà di offrirvi molti anni di piacevole ascolto. Prima di mettere in funzione le casse acustiche, vi consigliamo di leggere attentamente le seguenti istruzioni, al fine di ottenere il massimo delle prestazioni per le quali queste casse sono state studiate.

Per vostra referenza

Riportate il numero di serie, indicato sul retro dell'unità, nell'apposito spazio sulla carta di garanzia e nello spazio qui sotto. Citate il numero del modello e di serie ogni volta che rivolgete al vostro rivenditore per informazioni o assistenza.

Il modello KS-2200HT è composto dai diffusori anteriori, un diffusore centrale e dai diffusori di circondamento.

KS-2200HT Numero di serie _____

Importanti norme di sicurezza

⚠ Avvertenza: Per un uso sicuro dell'apparecchio, leggete attentamente questa e istruzioni.

- 1. Pericolo di soffocamento** – Estratta l'unità dal sacchetto in polietilene, gettatelo in modo che non possa cadere in mano a bambini. Essi potrebbero altrimenti rimanere soffocati.
- 2. Acqua ed umidità** – Non posare contenitori contenenti fluidi, ad esempio vasi di fiori, sul prodotto. Evitare inoltre di installarlo in luoghi esposti ad umidità.
- 3. Calore** – Non installare l'unità vicino a sorgenti di calore, ad esempio caloriferi, o in luce naturale intensa.
- 4. Modifiche** – Non tentate di aprire o modificare l'unità, dato che ciò potrebbe causare incendi o errori di funzionamento.
- 5. Pulizia** – Non usare liquidi volatili come alcool, diluente, benzina, ecc. per pulire il prodotto. Usate solo un panno soffice ed asciutto.
- 6. Odori anormali** – Se notate odori anormali o fumo, spegnete l'apparecchiatura e staccate immediatamente la presa di alimentazione. Entrate subito in contatto con personale tecnico o con il vostro rivenditore.

Installation

Posizionamento per un suono surround ottimale

Questo sistema di diffusori può fornire un completo suono Surround. Per godere appieno dell'effetto del campo sonoro Surround, si prega di posizionare i diffusori come descritto qui di seguito.

- Porre i diffusori sinistro e destro sui due lati del televisore. Angolare i diffusori verso l'area di ascolto per migliorare l'effetto stereo.
- Porre il diffusore centrale al centro tra i diffusori anteriori sinistro e destro. Inclinare il diffusore in su o in giù in modo che sia diretto verso l'area di ascolto.
- Porre i diffusori di circondamento più in alto possibile, direttamente ai lati dell'area di ascolto o altrimenti leggermente dietro la stessa. Regolare gli angoli in modo che i diffusori siano diretti verso chi ascolta.

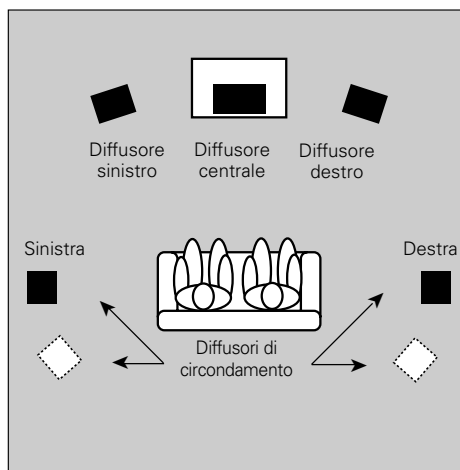

Utilizzo dei diffusori nei pressi di un televisore (Diffusore anteriore, Diffusore centrale)

I diffusori frontale e centrale hanno una schermatura magnetica e possono quindi essere installati nei pressi di un televisore. Si noti, comunque, che porre i diffusori troppo vicini ad un televisore può, in alcuni casi, disturbare la ricezione dei colori. In tal caso, girare il televisore e controllare che la riproduzione cromatica sia normale. Se la ricezione del colore è disturbata, spegnere il televisore per 15-30 minuti, quindi riaccenderlo e controllare di nuovo. (Ciò permette ai circuiti di smagnetizzazione del televisore di effettuare le adeguate correzioni per il campo magnetico dei diffusori.) Se il disturbo persiste, spostare i diffusori più lontano dal televisore.

Metodi di installazione

Sulla scrivania o su di uno scaffale

Posare i diffusori sulla propria scrivania, su di uno scaffale o su di una superficie in piano del genere.

A muro

I diffusori includono fori per fissarli ad un muro. I diffusori anteriore e di circondamento possono essere appesi verticalmente alla parete mentre quello centrale può essere appeso orizzontalmente.

■ Diffusore anteriore, Diffusore di circondamento

1. Fissare una sola vite al muro nella posizione desiderata. Avvitarla solo parzialmente, in modo che sporga per 8-10 mm dalla parete.
2. Fissare il diffusore ponendo il foro superiore di fissaggio (sulla parte posteriore, in alto, del diffusore) sulla parte sporgente della vite. Verificare che il diffusore sia ben ancorato in sede.

■ Diffusore centrale

1. Fissare due viti sulla parete a 150 mm una dall'altra, assicurandosi che le viti siano sulla stessa linea orizzontale. Avvitarle solo parzialmente, in modo che sporgano per 8-10 mm dalla parete.
2. Fissare il diffusore ponendo i fori di fissaggio (sulla parte posteriore del diffusore) sulla parte sporgente delle viti. Verificare che il diffusore sia ben ancorato in sede.

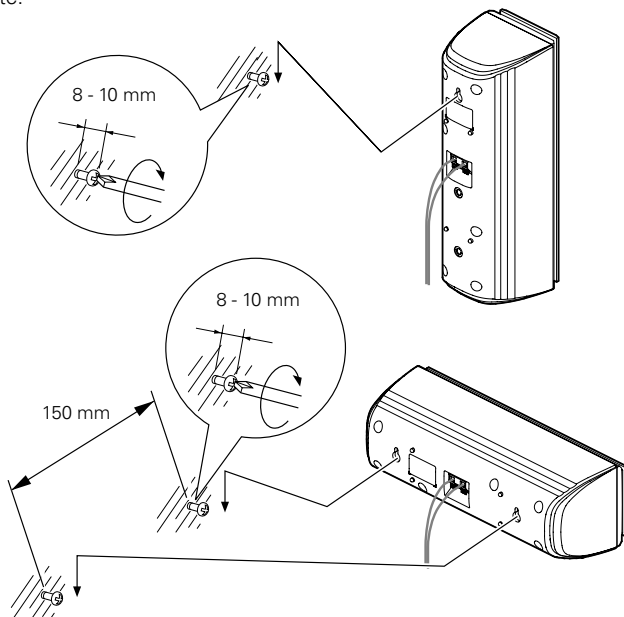

Precauzioni

Si prega di osservare le seguenti precauzioni quando si fissano i diffusori a muro.

- Assicurarsi che la parete sia sufficientemente resistente per sostenere l'intero peso del diffusore (circa diffusore anteriore : 0,7 kg, diffusore centrale : 0,7 kg, diffusore di circondamento : 0,5 kg).
- Le viti a muro vanno acquistate separatamente. Assicurarsi di utilizzare le viti appropriate per il muro che si sta utilizzando e che queste siano lunghe abbastanza per fornire resistenza sufficiente.
- Se non si è sicuri della resistenza del muro, del tipo di viti da utilizzare o di altre questioni sul tipo di installazione, si prega di consultare un tecnico o altra persona qualificata prima di procedere.

Assicurarsi di seguire la procedura qui indicata durante l'installazione. La Kenwood non può assumersi responsabilità per lesioni o danni che possono verificarsi se un diffusore cade dalla parete in conseguenza di un'installazione non corretta o di resistenza insufficiente.

Vari metodi di installazione

■ Sulla supporto opzionale Kenwood (SR-8000) (solo diffusore anteriore e circondamento)

Ciascun diffusore può essere installato su un supporto SR-8000 disponibile come opzionale dalla KENWOOD.

■ Su di una base o staffa per diffusori opzionale acquistata separatamente (solo diffusore anteriore)

Qualsiasi base o staffa per diffusori opzionale acquistata separatamente può venire usata, purché il diffusore possa venire fissato facendo uso di una vite M5 con un passo da 60 mm una filettatura lunga dai 10 ai 13 mm.

Per maggiori dettagli, consultare il manuale in dotazione alla base per diffusori o staffa.

Filettatura lunga

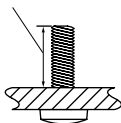

vite M5

Collegamento dei supporti antivibrazione

Collegare cuscini alla base del diffusore. Questi cuscini evitano lo slittamento del diffusore, oltre a smorzare le vibrazioni.

Diffusore anteriore, Diffusore di circondamento

Diffusore centrale

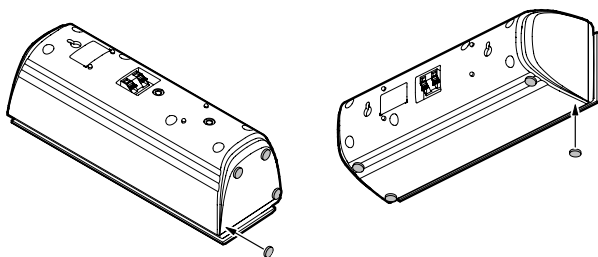

Collegamenti

I cavi ed le etichetta del pannello posteriore dei diffusori hanno colori diversi per facilitare il collegamento. Collegare ogni cavo al terminale di colore corrispondente, come indicato nella figura.

Prima di collegare o scollegare le casse acustiche, controllare che l'amplificatore sia spento.

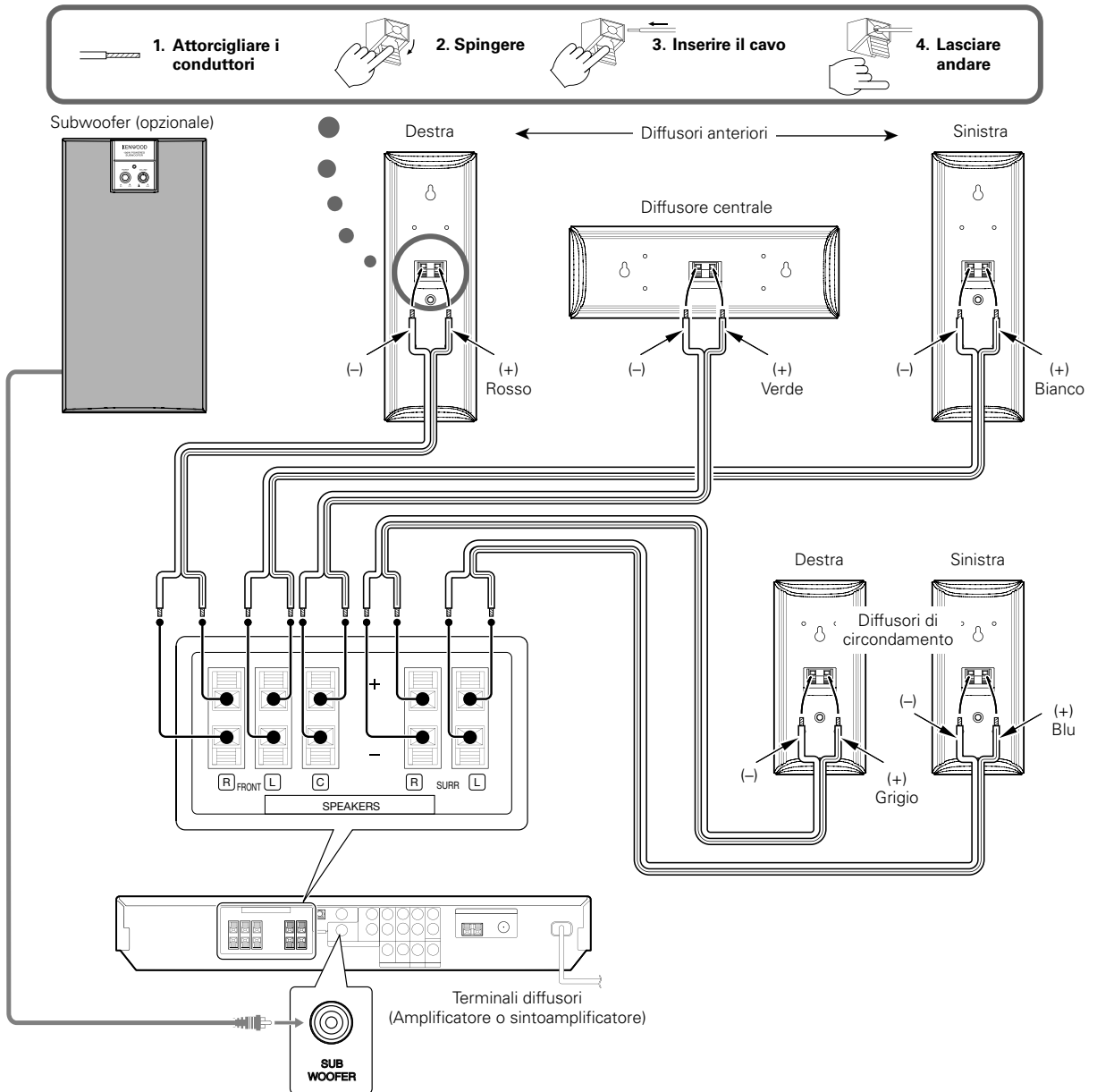

1. La potenza d'ingresso di picco del sistema viene data nei dati tecnici. Per evitare danni ai diffusori, non usarli mai ai livelli che superino questi valori limite.
2. Questi diffusori hanno un'impedenza nominale di 8 ohm. Per ottenere il massimo rendimento, pilotare i diffusori utilizzando un amplificatore o sintoamplificatore con un'impedenza di carico pari a 8 ohm.

- Non creare mai un cortocircuito tra i cavi + e - dei diffusori.
- Se i diffusori destro e sinistro sono collegati invertiti o se i cavi dei diffusori sono collegati con la polarità invertita, il suono diviene innaturale ed il posizionamento dell'immagine musicale diviene ambiguo. Accertarsi di collegare diffusori e cavi in modo corretto.

Dati tecnici

NOTA
LE GRIGLIE SUTUTTI I DIFFUSORI NON POSSONO ESSERE
RIMOSSE.

Diffusore anteriore

Sistema	Sistema di diffusori Full-Range (Schermati Magneticamente)
Cassa	Bass-reflex
Altoparlante	70 mm Tipo a cono
Impedenza nominale	8 Ω
Potenza d' ingresso di picco	120 W
Sensibilità	84 dB / W ad 1 m
Risposta in frequenza	Da 130 Hz a 20.000 Hz
Dimensioni	
Larghezza	85 mm
Altezza	250 mm
Profondità	85 mm
Pesonetto	0,7 kg / pezzo

Diffusore centrale

Sistema	Sistema di diffusori Full-Range (Schermati Magneticamente)
Cassa	Bass-reflex
Altoparlante	70 mm Tipo a cono
Impedenza nominale	8 Ω
Potenza d' ingresso di picco	120 W
Sensibilità	84 dB / W ad 1 m
Risposta in frequenza	Da 130 Hz a 20.000 Hz
Dimensioni	
Larghezza	250 mm
Altezza	85 mm
Profondità	85 mm
Pesonetto	0,7 kg / pezzo

Diffusore di circondamento,

Sistema	Sistema di diffusori Full-Range
Cassa	Bass-reflex
Altoparlante	70 mm Tipo a cono
Impedenza nominale	8 Ω
Potenza d' ingresso di picco	120 W
Sensibilità	82 dB / W ad 1 m
Risposta in frequenza	Da 140 Hz a 20.000 Hz
Dimensioni	
Larghezza	85 mm
Altezza	180 mm
Profondità	85 mm
Pesonetto	0,5 kg / pezzo

Accessori

Cavo diffusori

Rosso	4,5 m
Bianco	4,5 m
Blu	10 m
Grigio	10 m
Verde	3 m
Cuscino	20



La KENWOOD persegue una politica di continuo sviluppo attraverso la ricerca. Per questa ragione i dati tecnici sono soggetti a modifiche senza preavviso.

Introducción

Gracias por adquirir los altavoces nuestros para formar parte de su excelente sistema de alta fidelidad. En KENWOOD confiamos que su elección le traerá muchos años de agradable audición.

Rogamos leer estas instrucciones atentamente a fin de obtener el mejor rendimiento de estos altavoces.

Identificación de la unidad

Inscriba el número de serie de la unidad, que aparece en la parte posterior de la misma, en los espacios provistos en la tarjeta de garantía y también en el espacio de abajo. Al dirigirse al distribuidor para cualquier información, o para solicitar su asistencia, indíquelo siempre el modelo y el número de serie del aparato.

El modelo KS-2200HT está compuesto de altavoces delanteros, altavoz central y altavoces de sonido ambientales.

KS-2200HT Número de serie _____

Cuidados importantes

⚠ Precaución: Para su seguridad, lea cuidadosamente este los puntos siguientes.

- 1. Sofocación** – Después de sacar el aparato de la bolsa de polietileno, no se olvide de poner la bolsa en un lugar donde no puedan alcanzarla los niños, En caso contrario, éstos podrán ponerse a jugar con la bolsa creando un peligro de sofocación.
- 2. Agua y humedad** – No ponga recipientes de líquidos, tales como un florero o una palangana, sobre el aparato. Evite también instalar la unidad en un lugar húmedo.
- 3. Calor** – No instale el aparato cerca de una fuente de calor, tal como un radiador, ni tampoco bajo la luz directa del sol.
- 4. Modificación** – No trate de abrir ni modificar el aparato porque esto podría causar un peligro de incendio o un mal funcionamiento.
- 5. Limpieza** – No utilice disolventes volátiles como por ejemplo, alcohol, diluyentes de pintura, gasolina, bencina, etc., para limpiar la caja. Utilice siempre un paño seco.
- 6. Olores extraños** – Si notase olores extraños o humo, apague inmediatamente la alimentación y desenchufe el aparato de la toma corriente. Luego, póngase en contacto con su concesionario o centro de reparaciones.

Installation

Colocación para un sonido ambiental óptimo

El sistema de altavoces puede proporcionar un Sonido ambiental completo. Para disfrutar de todo el efecto del campo de sonido ambiental, coloque los altavoces tal y como se describe a continuación.

- Coloque los altavoces izquierdo y derecho en las partes laterales del televisor. Ponga los altavoces en forma angular hacia la zona de sonido para realzar el efecto del estéreo.
- Coloque el altavoz central en el centro entre los altavoces izquierdo y derecho. Incline el altavoz hacia arriba o hacia abajo para que quede justo de cara a la zona de sonido.
- Coloque los altavoces de sonido ambientales lo más alto posible, bien directamente al lado de la zona de sonido o bien justo detrás de esta zona. Ajuste los ángulos para que los altavoces queden directamente enfrente de los oyentes.

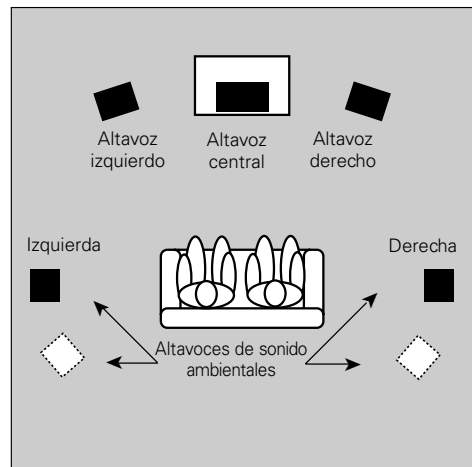

Utilización de los altavoces cerca de un televisor (Altavoz delantero, Altavoz central)

Los altavoces frontal y central están protegidos magnéticamente por lo que pueden instalarse cerca de un televisor. Sin embargo, tenga en cuenta que si coloca los altavoces muy cerca del televisor podría, en algunos casos, producirse una distorsión en la reproducción del color. En estos casos, encienda el televisor y compruebe que la reproducción del color sea normal. Si se producen distorsiones en el color, apague el televisor durante 15 o 30 minutos, vuelva a encenderlo y compruébelo de nuevo. (Esto permite que el conjunto de circuitos de desmagnetización del televisor corrija el campo magnético de los altavoces). Si todavía se produce una distorsión, aleje los altavoces del televisor.

Métodos de instalación

En escritorio o estantería

Coloque los altavoces en un escritorio, estantería o superficie similar que esté nivelada.

En la pared

Los altavoces disponen de agujeros de montaje para poder colocarlos en una pared. Puede colgar los altavoces delanteros y de sonido ambiental de forma vertical en una pared, y el altavoz central puede colocarlo horizontalmente.

■ Altavoz delantero, Altavoz de sonido ambiental

1. Enrosque un tornillo en la pared en la posición deseada. Enrosque sólo una parte para que el tornillo sobresalga de 8 a 10 mm de la superficie de la pared.
2. Cuelgue el altavoz encajando en el orificio superior de montaje (en la parte superior trasera del altavoz) la parte sobrante del tornillo. Confirme que el altavoz se mantiene firmemente y con seguridad en el lugar.

■ Altavoz central

1. Enrosque dos tornillos en la pared a una distancia de 150 mm, asegurándose de que los tornillos queden horizontalmente al mismo nivel. Enrosque sólo una parte de cada tornillo para que sobresalga de 8 a 10 mm de la superficie de la pared.
2. Cuelgue el altavoz encajando en los dos orificios de montaje (en la parte trasera del altavoz) la parte sobrante de los tornillos. Confirme que el altavoz está sujeto firmemente y con seguridad en el lugar.

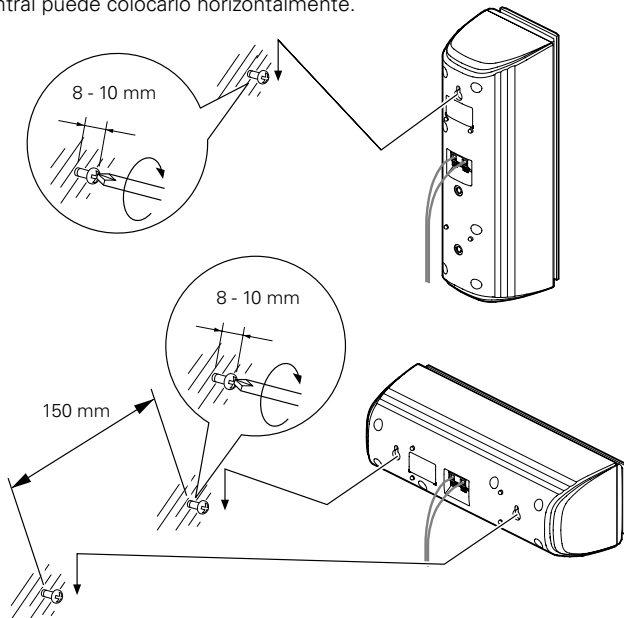

Precauciones

Observe las siguientes precauciones cuando monte los altavoces en la pared.

- Verifique que la pared que va a utilizar es lo suficientemente firme para soportar todo el peso del altavoz (aprox. altavoz delantero : 0,7 kg, altavoz central : 0,7 kg, altavoz de sonido ambiental : 0,5 kg).
- Los tornillos de la pared deben comprarse por separado. Debe utilizar tornillos apropiados para la pared y lo suficientemente largos para proporcionar la fuerza necesaria.
- Si no está seguro de la resistencia de la pared, del tipo de tornillo que debe utilizar o de cualquier otro punto sobre el tipo de instalación, consulte con un profesional antes de realizar la instalación.

Debe seguir el procedimiento indicado cuando lleve a cabo la instalación. Kenwood no asume responsabilidad alguna en caso de lesiones o daños que puedan producirse por la caída, desde la pared, del altavoz como resultado de una instalación incorrecta o un soporte de resistencia insuficiente.

Varios métodos de montaje

■ En el soporte opcional de Kenwood (SR-8000) (Altavoz delantero y altavoz de sonido ambiental solamente)

Cada altavoz puede instalarse en el soporte opcional SR-8000 de KENWOOD.

■ Acerca de la montura o ménsula de altavoz de venta en el comercio (Altavoz delantero solamente)

También se puede utilizar cualquier montura o ménsula de altavoz de venta en el comercio (siempre que el altavoz se pueda fijar utilizando un tornillo M5 con una longitud de 60 mm y una longitud roscada efectiva de 10 a 13 mm).

Para conocer detalles, lea el manual de instrucciones de la montura o la ménsula de altavoz.

Longitud roscada efectiva

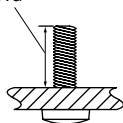

Tornillo M5

Fijación de los almohadilla

Fije los almohadillas a la base del altavoz. Los almohadillas evitan que el altavoz se deslice y amortiguan su vibración.

Altavoz delantero, Altavoz de sonido ambiental

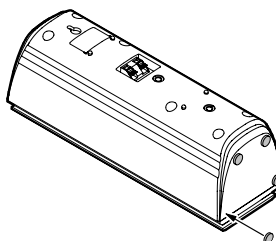

Altavoz central

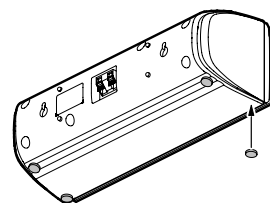

Conexiones

Los cables de los altavoces y las etiquetas de los paneles traseros de los altavoces tienen códigos de colores para facilitar la conexión. Conecte cada cable al terminal del color correspondiente tal y como se muestra en la figura.

Asegurarse de apagar el amplificador antes de conectar o desconectar los altavoces.

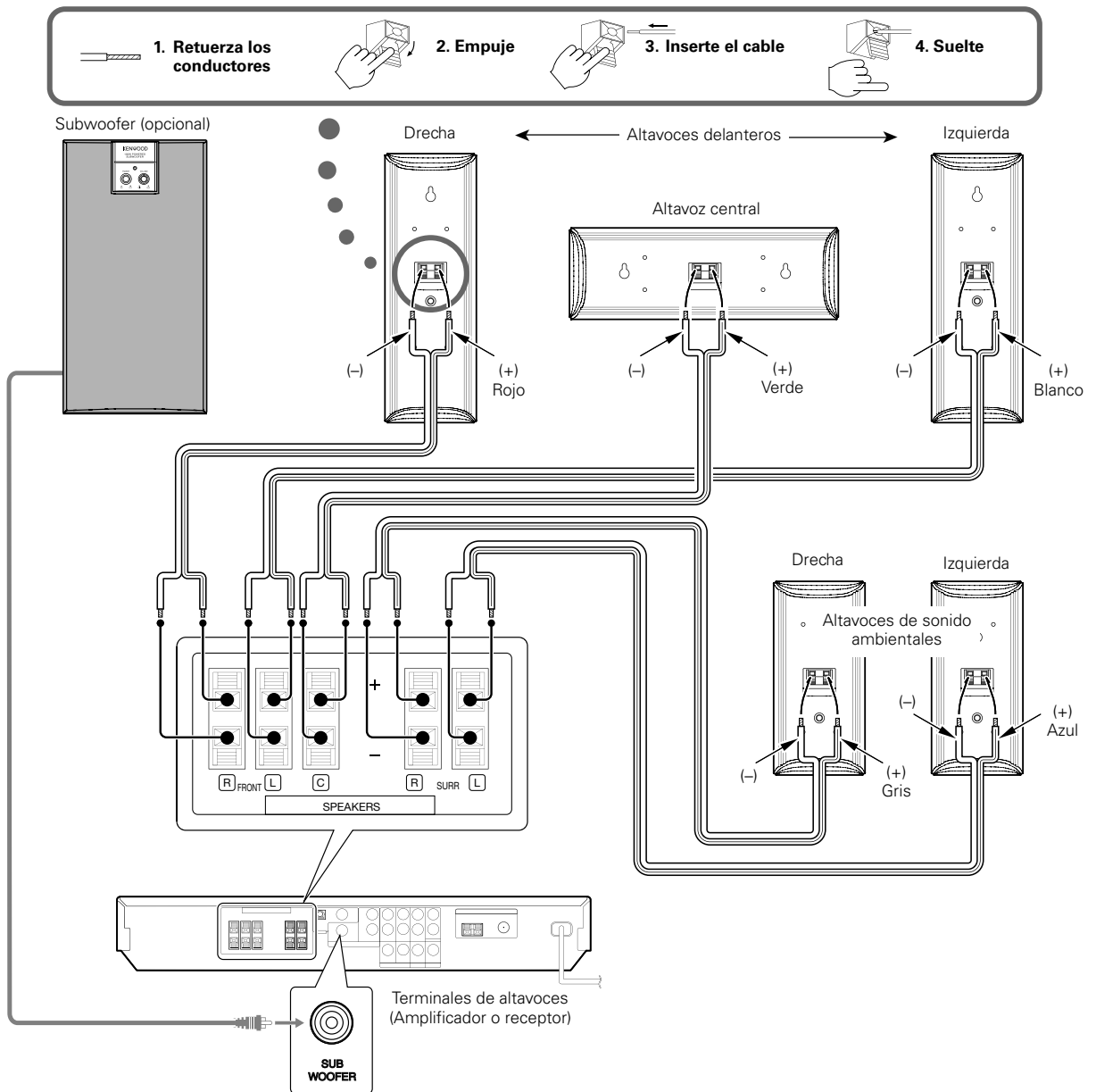

1. La potencia de entrada de pico del sistema de altavoces se indican en las especificaciones. Para evitar dañar los altavoces, no los utilice nunca con niveles de potencia que sobrepasen estos límites.
2. Este sistema de altavoces tiene una impedancia nominal de 8 ohmios. Para activar estos altavoces de forma satisfactoria y segura, utilice un amplificador o receptor que pueda conectarse en altavoces con una impedancia de carga de 8 ohmios.

- No cortocircuite nunca los cables + y - de los altavoces.
- Si los altavoces izquierdo y derecho se conectan al revés, o si los cables de los altavoces se conectan con las polaridades invertidas, el sonido no será natural y la posición de la imagen acústica será ambigua. No se olvide de conectar correctamente los altavoces y sus cables.

Especificaciones

NOTA

NO SE PUEDEN QUITAR LAS REJILLAS DE LOS ALTAVOCES.

Altavoz delantero

Sistema	Sistema de game complete (Protegido magnéticamente)
Caja	Bass-reflex
Altavoz	70 mm Tipo cónico
Impedancia nominal	8 Ω
Potencia de pico de entrada	120 W
Sensibilidad	84 dB /W a 1 m
Respuesta de frecuencia	130 Hz en 20.000 Hz
Dimensiones	
Ancho	85 mm
Altura	250 mm
Profundidad	85 mm
Peso neto	0,7 kg / unidad

Altavoz central

Sistema	Sistema de game complete (Protegido magnéticamente)
Caja	Bass-reflex
Altavoz	70 mm Tipo cónico
Impedancia nominal	8 Ω
Potencia de pico de entrada	120 W
Sensibilidad	84 dB /W a 1 m
Respuesta de frecuencia	130 Hz en 20.000 Hz
Dimensiones	
Ancho	250 mm
Altura	85 mm
Profundidad	85 mm
Peso neto	0,7 kg / unidad

Altavoz de sonido ambiental

Sistema	Sistema de game complete
Caja	Bass-reflex
Altavoz	70 mm Tipo cónico
Impedancia nominal	8 Ω
Potencia de pico de entrada	120 W
Sensibilidad	82 dB /W a 1 m
Respuesta de frecuencia	140 Hz en 20.000 Hz
Dimensiones	
Ancho	85 mm
Altura	180 mm
Profundidad	85 mm
Peso neto	0,5 kg / unidad

Accesorios

Cable de altavoces

Rojo	4,5 m
Blanco	4,5 m
Azul	10 m
Gris	10 m
Verde	3 m

Almohadilla 20



KENWOOD sigue una política de continuos avances en el desarrollo de modelos. Por esta razón las especificaciones están sujetas a cambios sin previo aviso.

KENWOOD